



# HOT DEALS

2024



Follow us!



EINFACH VIGOR.

Unverbindlich empfohlene Aktionspreise zzgl. MwSt. – Preisgültigkeit ab 01.03.2024 bis spätestens 31.08.2024. Preisänderungen vor 31.08.2024 bei gestiegenen Einstands- oder Produktionskosten vorbehalten – Irrtümer vorbehalten.



€ HOT24-1/DE/DE/1

**VIGOR**  
SERIES **XXL**

**EXTRATIEF!**

# Die Königsklasse!

V4481-XXL/929

EAN 4047728082303

1

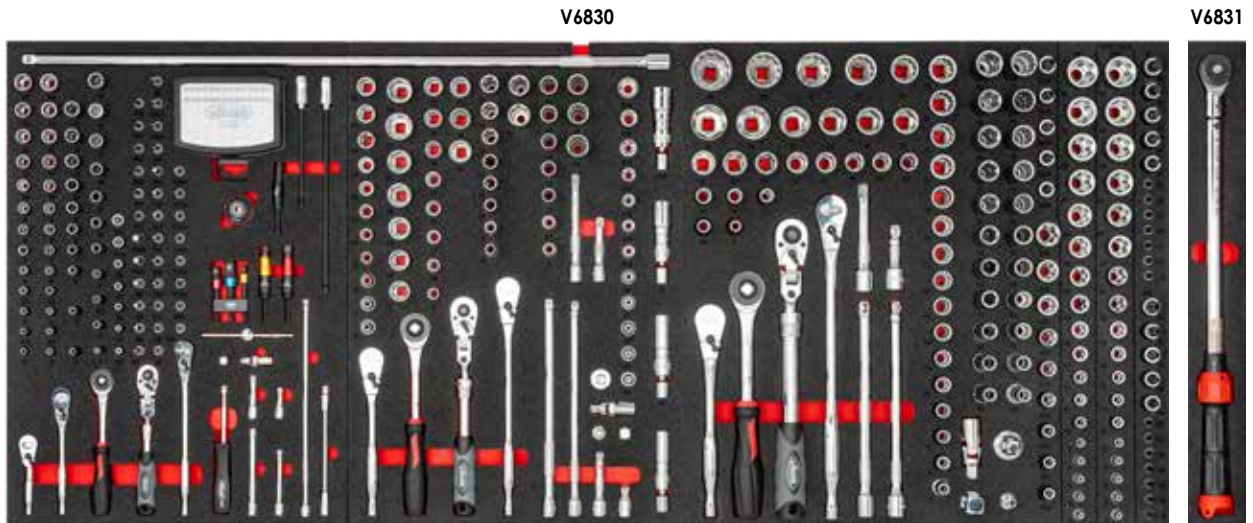

L x B x H  
1625 x 695 x 1017 mm



**EXTRABREIT!**



Entdecke eine neue Dimension der Realität!

**929**

Werkzeuge inklusive Werkstattwagen

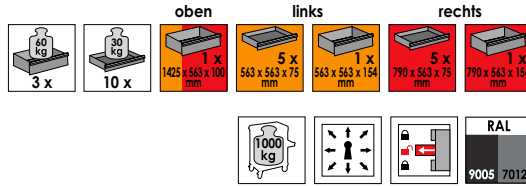

inkl. Dosenhalter V2398-XD



8000 cm<sup>2</sup>  
Edelstahl-Arbeitsfläche

Über 80 Liter Fassungsvermögen  
in einer Schublade  
1425 x 563 x 100 mm

Steckerleiste inkl. 2x USB  
und 2x USB-C sowie  
2 Meter H07-Kabel mit  
Schutzkontakt-Stecker

Heavy-Duty Rollen für bis  
zu 1000 kg Belastung

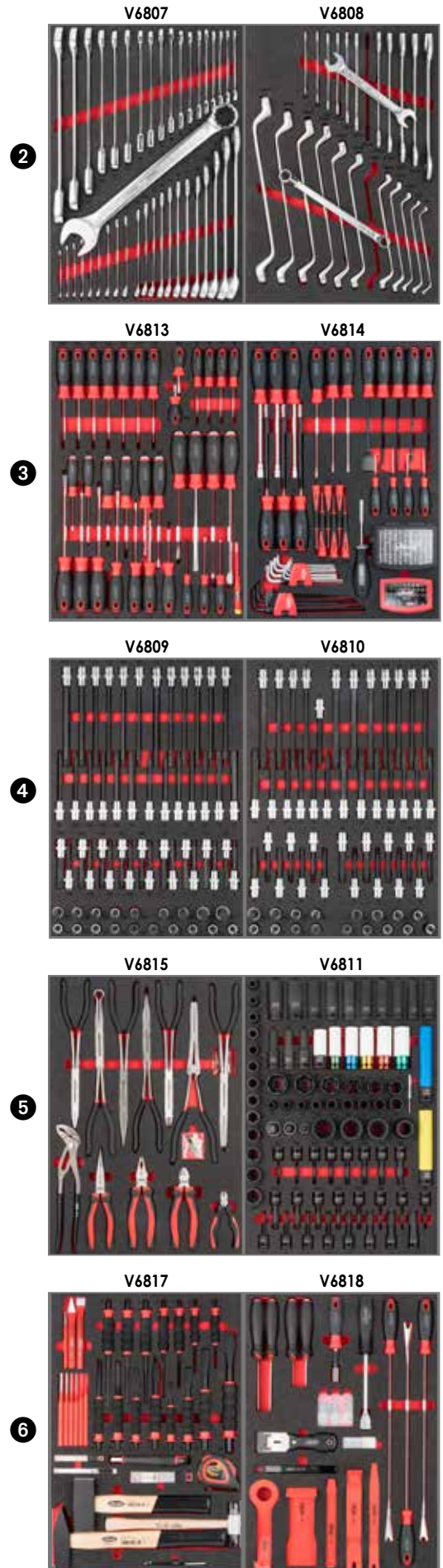

+929 **7.499,- €** zzgl. MwSt.  
Preis inklusive Werkstattwagen



**Neu**

**Unsere Series M, L, XL und XD Wagen werden ab sofort mit gummierten Leichtlauf-Rollen ausgeliefert!**



**77% leiser!**

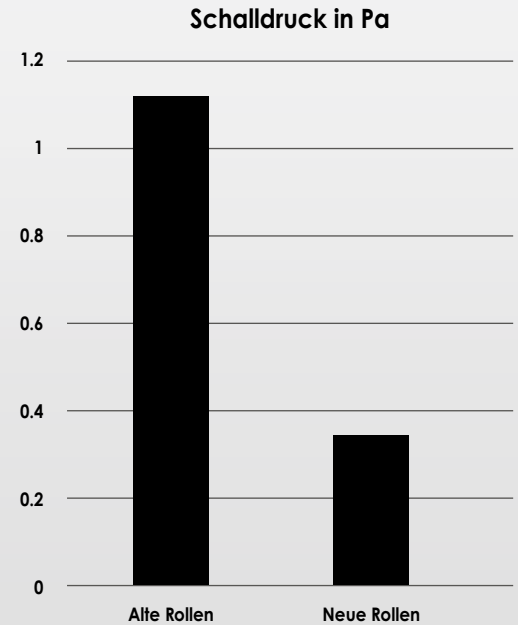

- Reduzierung des Lärmpegels um 77% gegenüber den bisherigen Rollen
- Deutlich reduzierte Anfahr- und Einlenkkräfte
- Erhebliche Steigerung des Rollkomforts
- Unebenheiten / Fugen im Boden werden perfekt abgedefert
- Kein „Rappeln“ des Wagens bei Unebenheiten



L x B x H  
986 x 695 x 1017 mm

**VIGOR SERIES XD**

**EXTRATIEF!**

**Das Platzwunder!**



8 x						



# Wähle Dein Sortiment zum Wagen!

V4481-XD/469

EAN 4047728068512

**SORTIMENT 1**

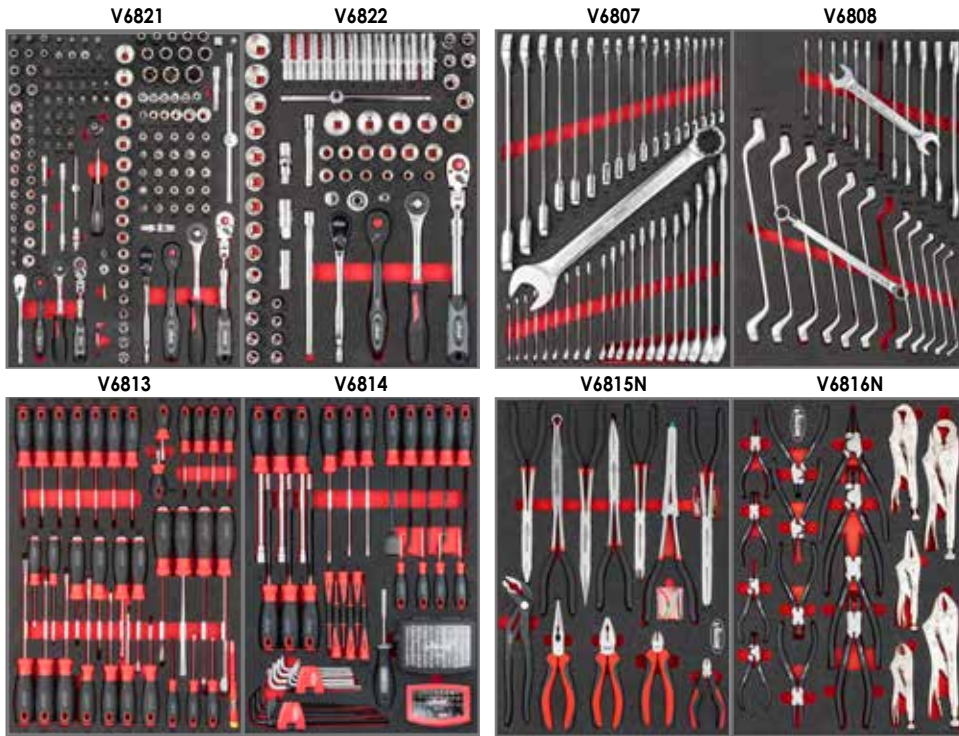

# 469

Werkzeuge inklusive  
Werkstattwagen

+469  
**3.210,- €**  
zzgl. MwSt.  
Preis inklusive Werkstattwagen

V4481-XD/775

EAN 4047728068529

**SORTIMENT 2**

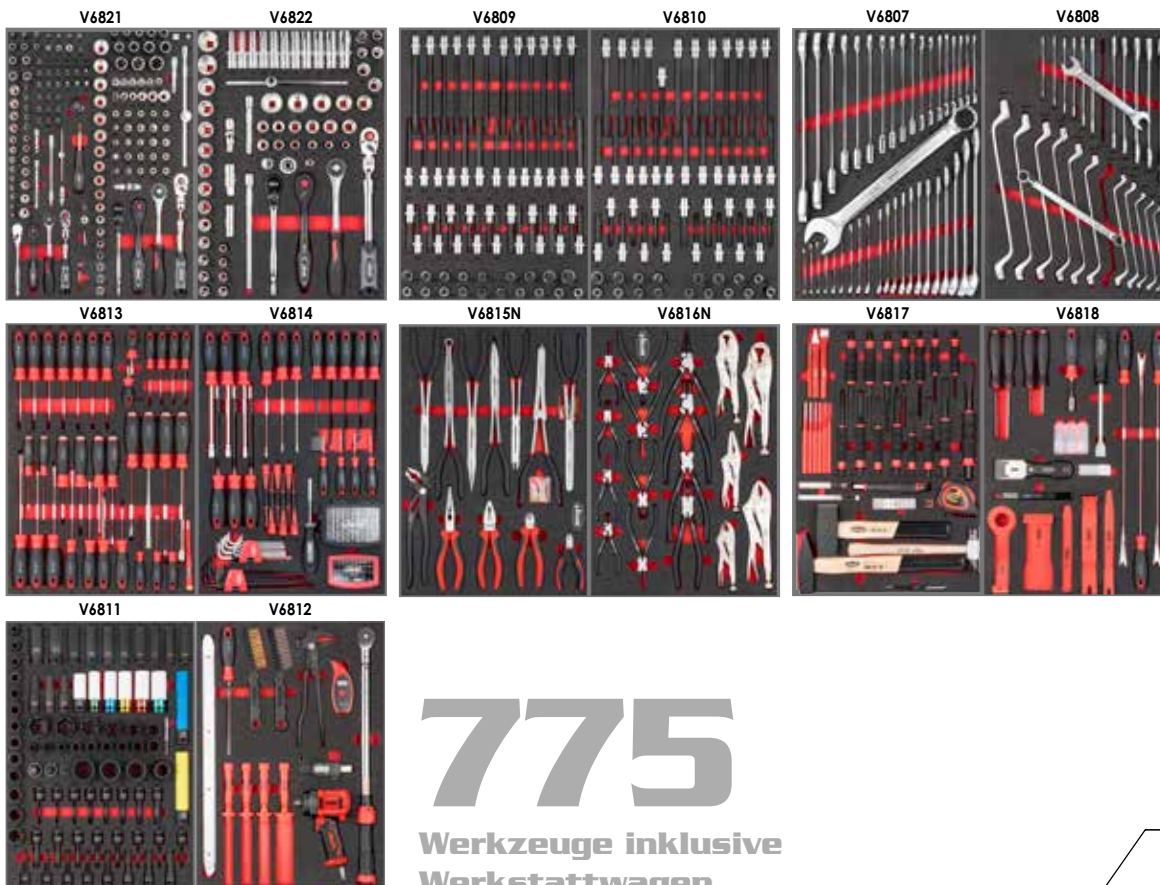

# 775

Werkzeuge inklusive  
Werkstattwagen

+775  
**5.125,- €**  
zzgl. MwSt.  
Preis inklusive Werkstattwagen





## VIGOR SERIES XL



Mit Edelstahl-Arbeitsplatte



L x B x H  
1017 x 940 x 514 mm

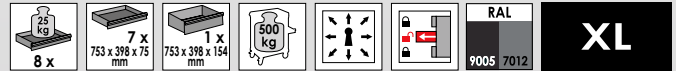

## Wähle Dein Sortiment zum Wagen!

V4481-X/499

EAN 4047728062367

### SORTIMENT 1

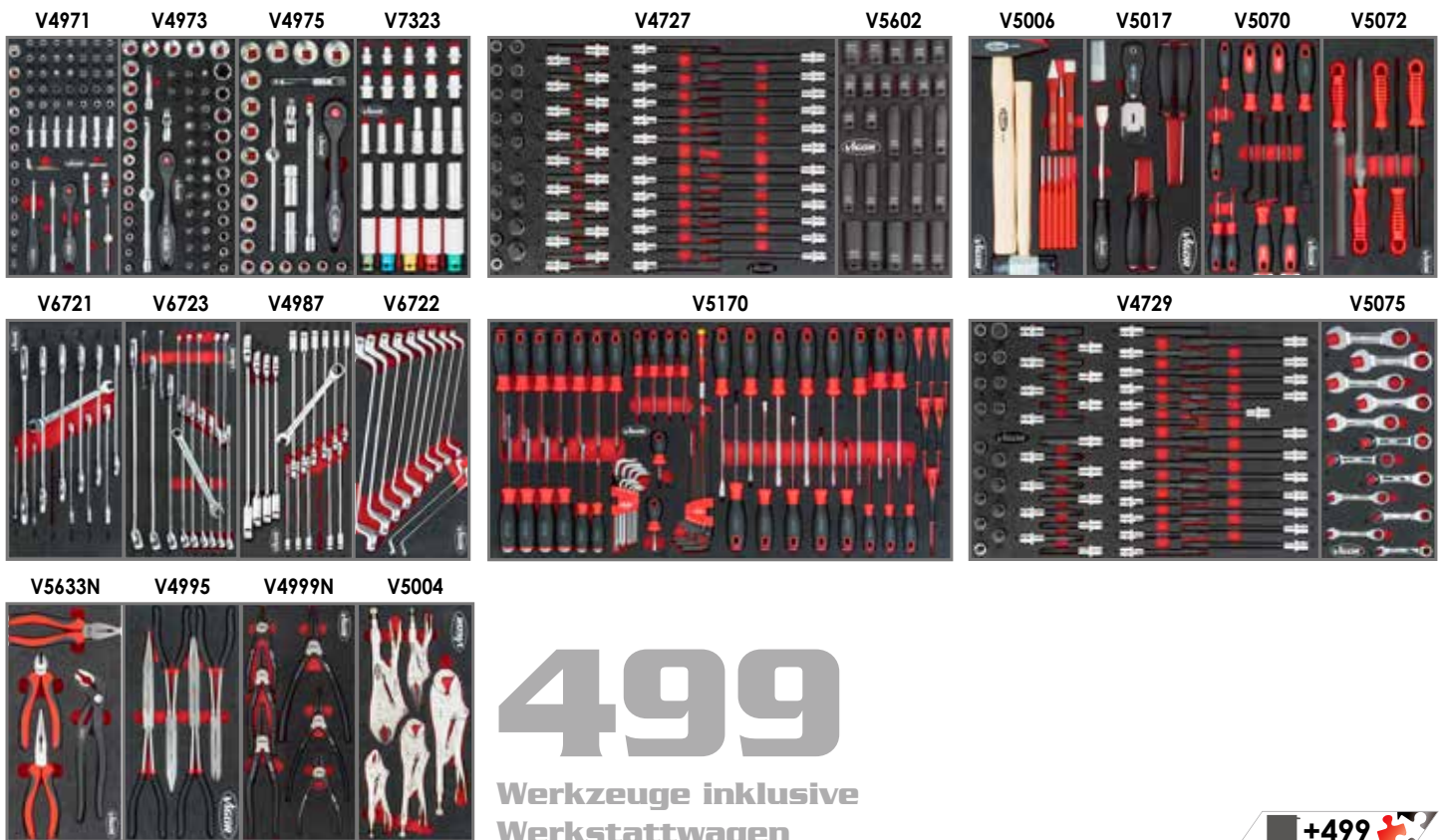

# 499

Werkzeuge inklusive  
Werkstattwagen

+499

**3.049,- €**  
zzgl. MwSt.

Preis inklusive Werkstattwagen



VIGOR No.	Bezeichnung	kg	EAN 4047728+	€
<b>V5434</b>	Werkstattwagen mit Kunststoff-Arbeitsplatte und Sortiment 1	141	<b>054348</b>	<b>2.949,-</b>



V4481-X/466

EAN 4047728074674

**SORTIMENT 2**

V4586



V6650



V7015N



V6015



V5170



**466**

Werkzeuge inklusive  
Werkstattwagen

+

Schlagschrauber-Halter



V6394



V2393-S

Dosenhalter

Inklusive Zubehör

+466

**2.749,- €**

zzgl. MwSt.  
Preis inklusive Werkstattwagen

V4481-X/375

EAN 4047728062350

**SORTIMENT 3**

V4586



V6650



V5170



V5638N



**375**

Werkzeuge inklusive  
Werkstattwagen

+375

**2.330,- €**

zzgl. MwSt.  
Preis inklusive Werkstattwagen

VIGOR No.	Bezeichnung	kg	EAN 4047728+	€
V4542	Werkstattwagen mit Kunststoff-Arbeitsplatte und Sortiment 3	117	045421	2.200,-







Mit Edelstahl-Arbeitsplatte



## VIGOR SERIES L

**Neu**

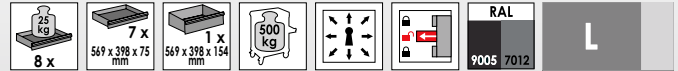

L x B x H  
756 x 481 x 1002 mm

## Wähle Dein Sortiment zum Wagen!

V1901-X/442

EAN 4047728084338

### SORTIMENT 1

**Neu**

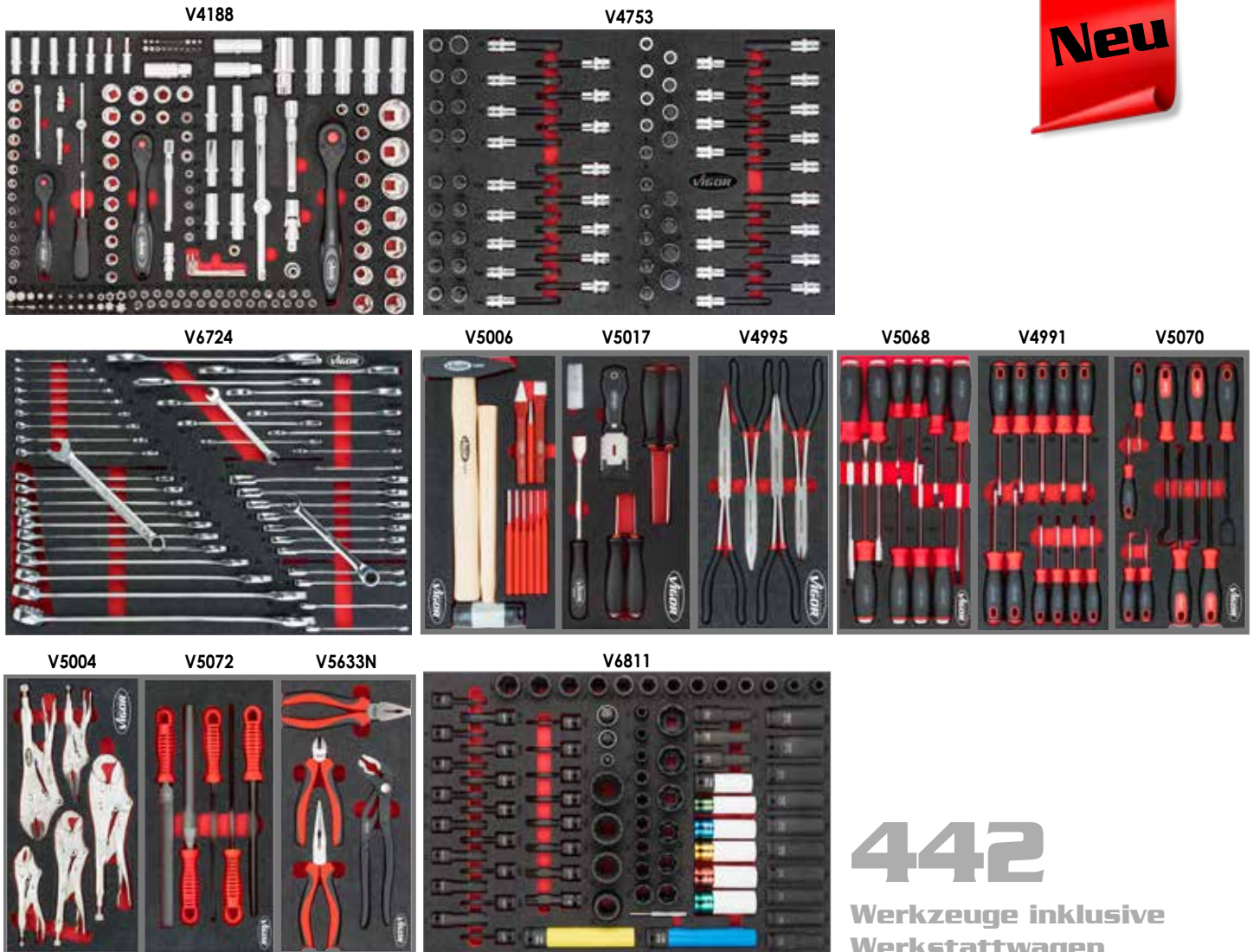

# 442

Werkzeuge inklusive  
Werkstattwagen

+442

**2.500,- €**

zzgl. MwSt.  
Preis inklusive Werkstattwagen

**V1901-X/376**

EAN 4047728**084192**

**SORTIMENT 2**

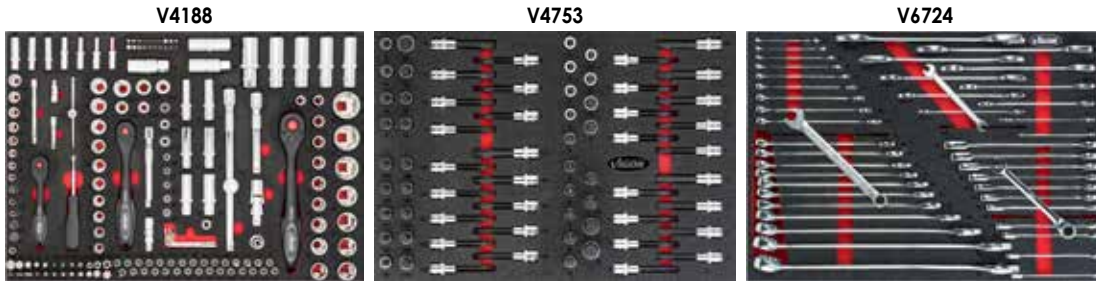

**376**

Werkzeuge inklusive Werkstattwagen



+376 **2.090,- €**  
zzgl. MwSt.  
Preis inklusive Werkstattwagen



VIGOR No.	Bezeichnung	kg	EAN 4047728+	€
<b>V1901/376</b>	Werkstattwagen mit Kunststoff-Arbeitsplatte und Sortiment 2	100	<b>080293</b>	<b>1.990,-</b>

**V4560-X**

EAN 4047728**084178**

**SORTIMENT 3**

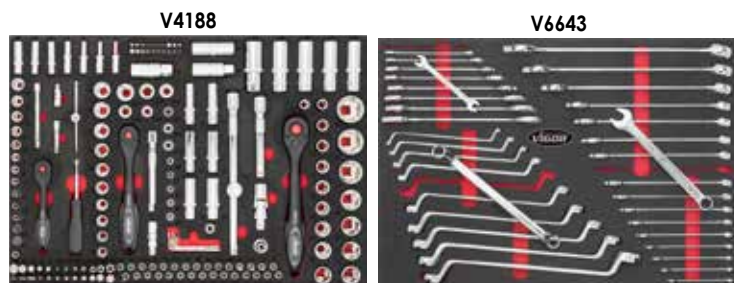

**344**

Werkzeuge inklusive Werkstattwagen



+344 **1.850,- €**  
zzgl. MwSt.  
Preis inklusive Werkstattwagen



VIGOR No.	Bezeichnung	kg	EAN 4047728+	€
<b>V4560</b>	Werkstattwagen mit Kunststoff-Arbeitsplatte und Sortiment 3	95	<b>045605</b>	<b>1.750,-</b>



**V2712N**

EAN 4047728055451

**VIGOR  
SERIES M**

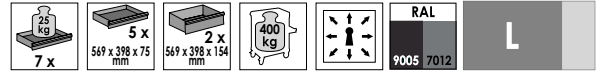

Mit Auflagematte

L x B x H  
681 x 460 x 1016 mm



V5115N



V2837



V5111N



V6726

# 320

Werkzeuge inklusive  
Werkstattwagen

+320 **899,- €**  
zzgl. MwSt.  
Preis inklusive Werkstattwagen

**V2379N**

EAN 4047728055444

**VIGOR  
SERIES M**



Mit Auflagematte

L x B x H  
681 x 460 x 1016 mm



V5116



V6726



V5111N

# 256

Werkzeuge inklusive  
Werkstattwagen

+256 **740,- €**  
zzgl. MwSt.  
Preis inklusive Werkstattwagen



**V4481-XXL**

EAN 4047728080491

**VIGOR SERIES XXL**

Extratiefer Werkstattwagen ohne Sortiment · mit Edelstahl-Arbeitsplatte



**LD XD XXL**

3 x	10 x	<b>oben</b> 1 x	5 x	<b>links</b> 1 x	5 x	<b>rechts</b> 1 x
RAL						<b>9005 7012</b>

**2.999,- €** zzgl. MwSt.

**V4481-XD**

EAN 4047728066488

**VIGOR SERIES XD**

Extratiefer Werkstattwagen ohne Sortiment · mit Edelstahl-Arbeitsplatte



8 x	7 x	1 x						<b>XD</b>
RAL						<b>9005 7012</b>		

**1.499,- €** zzgl. MwSt.

**V4481-X**

EAN 4047728060721

**VIGOR SERIES XL**

Werkstattwagen ohne Sortiment · mit Edelstahl-Arbeitsplatte



**1.229,- €** zzgl. MwSt.



**V4481**

EAN 4047728044813

Werkstattwagen ohne Sortiment · mit Kunststoff-Arbeitsplatte

**1.110,- €** zzgl. MwSt.

**V1901-X**

EAN 4047728083072

**VIGOR SERIES L**

Werkstattwagen ohne Sortiment · mit Edelstahl-Arbeitsplatte



**Neu**

**949,- €** zzgl. MwSt.



**V1901**

EAN 4047728019019

Werkstattwagen ohne Sortiment · mit Kunststoff-Arbeitsplatte

**849,- €** zzgl. MwSt.

**V6000-058**

EAN 4047728083416

**Eck-Hängeschrank**

- Nachrüstbar in bereits bestehende Systeme
- Für 500 mm tiefe Eck-Konfigurationen
- Optimale Aufbewahrung von Werkzeugen oder Verbrauchsmaterialien

**Neu**

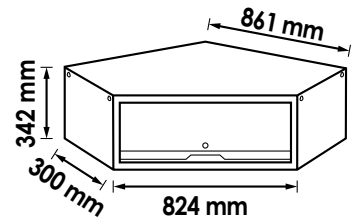

**329,- €**  
zzgl. MwSt.

**V6000-057XL**

EAN 4047728083065

**Waschtisch-Unterschrank**

- Nachrüstbar in bereits bestehende Systeme
- Durchgehende Spüle aus rostfreiem Edelstahl 18/10
- Vorbereitung für die Montage eines Wasserhahns (nicht im Lieferumfang enthalten)
- Inklusive durchgehender Rückwandplatte aus rostfreiem Edelstahl 18/10 (Montage an VIGOR Lochwandträger)
- Inklusive Ablauf und zugehörigem Schlauch

**Neu**

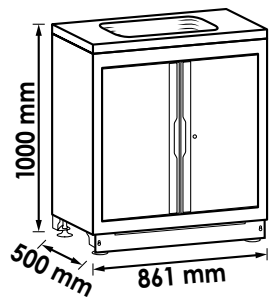

**1.100,- €**  
zzgl. MwSt.

**V6000-056XL**

EAN 4047728**084215**

## Integrierbarer Kühlschrank

**Neu**

### Verpasst eurem Schrankwandsystem den letzten Schliff!

Der ins Schrankwandsystem integrierbare Kühlschrank V6000-056XL ist nicht nur ein praktischer Hingucker, sondern ein Statement für Stil und Eleganz.

#### Hauptmerkmale und Vorteile:

1. **Modernes Design:** Der V6000-056XL besticht durch sein elegantes Design in Hochglanz-Schwarz, welches jeder Werkstatt eine luxuriöse Note verleiht. Sein schlanker, zeitgemäßer Look harmonisiert perfekt mit dem Vigor Schrankwandsystem und setzt zugleich einen stilvollen Akzent.
2. **Großzügiges Fassungsvermögen:** Dank seiner intelligenten Innenraumgestaltung und den höhenverstellbaren Einlege-Gittern bietet der V6000-056XL ausreichend Platz für bis zu 220 Getränkedosen à 330 ml (186 Liter Gesamtvolumen)
3. **Intelligente Funktionen:** Der V6000-056XL ist mit einem digitalen Display ausgestattet, über das ihr die Temperatur präzise und mühelos, im Bereich 0 – 10° C, einstellen könnt. Zudem verfügt dieser Kühlschrank über eine abschaltbare LED-Beleuchtung, die nicht nur für eine gleichmäßige Ausleuchtung des Innenraums sorgt, sondern auch den Inhalt elegant hervorhebt.
4. **Langlebigkeit:** Hergestellt aus hochwertigen Materialien und mit einer erstklassigen Verarbeitung überzeugt der V6000-056XL durch seine Langlebigkeit und Zuverlässigkeit.
5. **Einfache Installation:** Dank dem mitgelieferten Unterbau-Rahmen kann der Kühlschrank mühelos im Schrankwandsystem installiert werden.

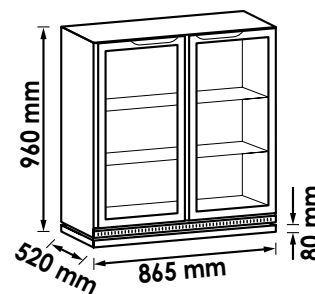

**1.100,- €**  
zzgl. MwSt.





# Schon immer gut - auch ohne Revolution!



**V2414N**

EAN 4047728056434

**1/4" Steckschlüssel Satz**

• Für Handbetätigung

- 4 · 4.5 · 5 · 5.5 · 6 · 7 · 8 · 9 · 10 · 11 · 12 · 13 · 14 mm
- 3 · 4 · 5 · 6 · 7 · 8 mm
- 0.8x4 · 1x5 · 1.2x6.5 · 1.2x7 mm
- PH 1 · PH 2 · PH 3
- PZ 1 · PZ 2 · PZ 3
- T 10 · T 15 · T 20 · T 25 · T 30 · T 40
- 150 mm



46 **39,- €** zzgl. MwSt.

**V3734N**

EAN 4047728056427

**1/4" Steckschlüssel Satz**

• Für Handbetätigung

- 4 · 4.5 · 5 · 5.5 · 6 · 7 · 8 · 9 · 10 · 11 · 12 · 13 mm
- PH 1 · PH 2
- PZ 1 · PZ 2
- T 15 · T 20 · T 25 · T 30
- 150 mm



23 **26,90 €** zzgl. MwSt.

**V2305N**

EAN 4047728056441

**3/8" Steckschlüssel Satz**

• Für Handbetätigung

- 6 · 7 · 8 · 9 · 11 · 12 · 13 · 14 · 15 · 16 · 17 · 18 · 19 · 20 · 21 · 22 · 24 mm
- 8 · 9 · 10 · 11 · 12 · 13 · 14 · 15 · 17 · 19 mm
- 3 · 4 · 5 · 6 · 7 · 8 · 10 mm
- 0.8x5.5 · 1x7 · 1.2x8 mm
- PH 1 · PH 2 · PH 3
- PZ 1 · PZ 2 · PZ 3
- T 15 · T 20 · T 25 · T 27 · T 30 · T 40 · T 45 · T 50 · T 55
- 200 mm



61 **79,- €** zzgl. MwSt.





**V2460N**

EAN 4047728056458

**1/2" Steckschlüssel Satz**

• Für Handbetätigung

1/2"



- 1/4 10 · 11 · 12 · 13 · 14 · 15 · 16 · 17 · 18 · 19 · 20 · 21 · 22 · 23 · 24 · 27 · 30 · 32 mm
- 1/2 250 mm



25

**69,- €**  
zzgl. MwSt.

**V1706N**

EAN 4047728056465

**Steckschlüssel Satz**

• Für Handbetätigung

1/4" 1/2" 5/16"



- 1/4 4 · 4.5 · 5 · 5.5 · 6 · 7 · 8 · 9 · 10 · 11 · 12 · 13 · 14 mm
- 1/4 6 · 7 · 8 · 9 · 10 · 11 · 12 · 13 mm
- 1/4 3 · 4 · 5 · 6 mm
- 1/4 0.8x4 · 1x5.5 · 1.2x7 mm
- 1/4 PH 1 · PH 2
- 1/4 PZ 1 · PZ 2
- 1/4 T 8 · T 10 · T 15 · T 20 · T 25 · T 30
- 1/4 T 8 H · T 9 H · T 10 H · T 15 H · T 20 H · T 25 H · T 27 H · T 30 H
- 1/4 150 mm
- 1/2 10 · 11 · 12 · 13 · 14 · 15 · 16 · 17 · 18 · 19 · 20 · 21 · 22 · 23 · 24 · 27 · 30 · 32 mm
- 1/2 14 · 15 · 17 · 19 · 22 mm
- 1/2 250 mm



94

**129,- €**  
zzgl. MwSt.

**V2461N**

EAN 4047728056472

**Steckschlüssel Satz**

• Für Handbetätigung

1/4" 5/16" 1/4" 3/8" 1/2"



- 1/4 4 · 4.5 · 5 · 5.5 · 6 · 7 · 8 · 9 · 10 · 11 · 12 · 13 · 14 mm
- 1/4 4 · 5 · 6 · 7 · 8 · 9 · 10 mm
- 1/4 E 4 · E 5 · E 6 · E 7 · E 8
- 1/4 3 · 4 · 5 · 6 mm
- 1/4 0.8x4 · 1x5 · 1.2x6.5 · 1.2x7 mm
- 1/4 PH 0 · PH 1 · PH 2
- 1/4 PZ 0 · PZ 1 · PZ 2
- 1/4 T 8 · T 9 · T 10 · T 15 · T 20 · T 25 · T 27 · T 30
- 1/4 T 8 H · T 9 H · T 10 H · T 15 H · T 20 H · T 25 H · T 27 H · T 30 H
- 1/4 150 mm
- 3/8 10 · 11 · 12 · 13 · 14 · 15 · 16 · 17 · 18 · 19 mm
- 3/8 10 · 11 · 12 · 13 · 14 · 15 mm
- 3/8 E 10 · E 11 · E 12 · E 14 · E 16 · E 18
- 3/8 200 mm
- 1/2 10 · 11 · 12 · 13 · 14 · 15 · 16 · 17 · 18 · 19 · 20 · 21 · 22 · 24 · 27 · 30 · 32 mm
- 1/2 16 · 17 · 18 · 19 · 22 mm
- 1/2 E 20 · E 24
- 1/2 250 mm



172

**135,- €**  
zzgl. MwSt.





**V5461**

EAN 4047728080323

**Steckschlüssel Satz**

• Für Handbetätigung

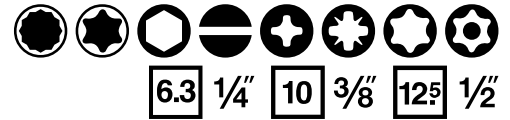

**Doppelsechskant-  
Ausführung**

» Einzelteilaufistung  
siehe Hauptkatalog  
auf Seite 175



133

**89,- €**  
zzgl. MwSt.

**V7031**

EAN 4047728082624

**Ratschen-Ringschlüssel-Satz · extra lang**

- Mindestens 60 % länger als Standard Ratschenschlüssel – für größere Kraftübertragung
- Schlanke Bauform
- Rolltasche
- Oberfläche: verchromt, poliert
- Anzahl Zähne: 72 (Betätigungswinkel 5°)



**Neu**



VIGOR No.	SW	Länge mm	EAN 4047728+	€
<b>V7031-10</b>	10	257	<b>082938</b>	17,-
<b>V7031-11</b>	11	270	<b>082945</b>	18,-
<b>V7031-12</b>	12	283	<b>082952</b>	19,50
<b>V7031-13</b>	13	295	<b>082969</b>	21,-
<b>V7031-14</b>	14	337	<b>082976</b>	23,50
<b>V7031-15</b>	15	349	<b>082983</b>	25,50
<b>V7031-16</b>	16	362	<b>082990</b>	27,50
<b>V7031-17</b>	17	375	<b>083003</b>	31,50
<b>V7031-18</b>	18	388	<b>083010</b>	35,-
<b>V7031-19</b>	19	401	<b>083027</b>	37,-



10

**235,- €**  
zzgl. MwSt.

V7920N

EAN 4047728081702

**T-Plus Steckschlüsseinsatz Satz**

- T-Plus Profile werden bei **BMW · VAG · MERCEDES-BENZ · AUDI · MAN · FORD · OPEL · MAZDA · TOYOTA · TESLA · NISSAN · RENAULT · SUBARU · GM · CHEVROLET** verbaut
- IP: Radlager · Motor · Getriebe · Nockenversteller · Schwungscheibe · Zahnriemengehäuse · Sicherheitsgurtverankerungen
- IPR: Motor · Steuergerät · Lichtmaschinen · Außenspiegel · Steckpumpen · Luftmengenmesser
- EP: Getriebe · Kupplungs- und Schwungscheibe · Kurbelwellenschraube · Auspuffmutter · Motorhalterung
- EPR: Innenverkleidungen · Türgriffe · Rückleuchten · Scheinwerfer · elektrische Anschlüsse · Stoßfängerträger · Aufhängungsteile · Bremse

6.3 1/4" 10 3/8" 12.5 1/2"

**Neu**



**T-Profil**



**T-Plus Profil**

**Jetzt mit noch mehr Sonderprofilen!**



■		SW
6.3 1/4"		IP8 · IP10 · IP15 · IP20 · IP25 · IP27 · IP30
12.5 1/2"		IP40 · IP45 · IP50 · IP55 · IP60
6.3 1/4"		IPR8 · IPR10 · IPR15 · IPR20 · IPR25 · IPR27 · IPR30
12.5 1/2"		IPR40 · IPR45 · IPR50 · IPR55 · IPR60
6.3 1/4"		EP4 · EP5 · EP6 · EP7 · EP8
10 3/8"		EP10 · EP11 · EP12 · EP14 · EP16
12.5 1/2"		EP18 · EP20 · EP22 · EP24 · EP26 · EP28 · EP30 · EP32
6.3 1/4"		EPR4 · EPR5 · EPR6 · EPR7 · EPR8
10 3/8"		EPR10 · EPR11 · EPR12 · EPR14 · EPR16
12.5 1/2"		EPR18 · EPR20 · EPR22 · EPR24 · EPR26 · EPR28 · EPR30 · EPR32

60 **139,- €** zzgl. MwSt.

**V7002/4**

EAN 4047728079815

### 3/8" Zündkerzen Steckschlüsseinsatz Satz

- Kugelgelenke ermöglichen leichten Ein- und Ausbau an schwer zugänglichen Stellen z.B. bei Motorrädern oder BMW N43- und N53-Motoren
- Magnetisch
- Schlanke Bauform
- Größen: SW 14, 16, 18, 20,8 mm

**10 3/8**

VIGOR No.	SW	EAN 4047728+	€
<b>V7002-14</b>	14	<b>079822</b>	<b>18,-</b>
<b>V7002-16</b>	16	<b>079839</b>	<b>20,-</b>
<b>V7002-18</b>	18	<b>079846</b>	<b>22,-</b>
<b>V7002-20.8</b>	20.8	<b>079853</b>	<b>24,-</b>

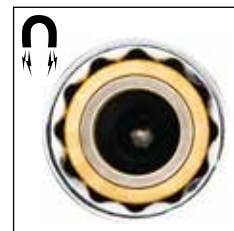
**4**
**55,- €**  
zzgl. MwSt.

**V5505N**

EAN 4047728080484

### Schlagschrauber Gelenkstück Satz

- Arbeiten an schwer zugänglichen Stellen, sowie zur Umgehung von Störkanten

<b>6.3 1/4"</b>	<b>10 3/8"</b>	<b>12.5 1/2"</b>
<b>6.3 1/4"</b>	<b>10 3/8"</b>	<b>12.5 1/2"</b>



VIGOR No.	■	EAN 4047728+	€
<b>V5505N-1/4</b>	<b>6.3 1/4"</b>	<b>083324</b>	<b>11,55</b>
<b>V5505N-3/8</b>	<b>10 3/8"</b>	<b>083317</b>	<b>14,05</b>
<b>V5505N-1/2</b>	<b>12.5 1/2"</b>	<b>083300</b>	<b>16,80</b>

**3**
**29,90 €**  
zzgl. MwSt.

**V6504-250**

EAN 4047728077750

### Wasserpumpenzange mit Druckknopf · 250 mm

- Einstellung der Maulöffnung per Knopfdruck
- Einrasten des Gelenkbolzens verhindert unabsichtliches Verstellen
- Maulöffnung: bis 65 mm
- Kapazität für Muttern, SW 46 mm
- Kapazität für Rohre Ø 50 mm / Ø 2"
- Einstellpositionen: 23
- Gewicht: 384 g

**29,90 €**  
zzgl. MwSt.

**V6504-125**

EAN 4047728082617

### Wasserpumpenzange mit Druckknopf · 125 mm

- Einstellung der Maulöffnung per Knopfdruck
- Einrasten des Gelenkbolzens verhindert unabsichtliches Verstellen
- Maulöffnung: bis 44 mm
- Kapazität für Muttern, SW 27 mm
- Kapazität für Rohre Ø 29 mm / Ø 1"
- Einstellpositionen: 15
- Gewicht: 89 g



**19,90 €**  
zzgl. MwSt.



# ROHRZANGEN

- Robuster Zangenkörper aus Gusseisen ermöglicht hohe Kraftübertragung
- Schnelles Verkanten und Lösen am Werkstück durch innenliegende Feder
- Grobe Backenverzahnung für optimalen Halt



- Maulöffnung: bis 60 mm
- Kapazität für Rohre: Ø 2"

## HEAVY DUTY

Stufenlos einstellbar



- Maulöffnung: bis 88 mm
- Kapazität für Rohre: Ø 3"



VIGOR No.	Länge mm	⚖️ kg	EAN 4047728+	€
<b>V5639</b>	350	1.3	<b>075589</b>	<b>20,90</b>
<b>V5639-24</b>	620	3.2	<b>081719</b>	<b>34,90</b>

**V4640**

EAN 4047728**081726**

### Schlauchschellen-Zange

- Betätigung von Schlauch- und Federbandschellen
- Drehbare Backen für beengte Platzverhältnisse
- Arretierung zum vorübergehenden Halten der Schelle



**59,- €**  
zzgl. MwSt.

**V4637N**

EAN 4047728**075565**

### Schlauch- und Federbandschellen-Zange

- Betätigung von Schlauch- und Federbandschellen
- Dank eines flexiblen Bowdenzugs optimal für schwer erreichbare, selbstspannende Schlauch- und Federbandschellen
- Bowdenzug-Arretierung ermöglicht vorübergehendes Halten der Schelle
- Gesamtlänge Bowdenzug: 590 mm
- Spannbereich: 18 – 53 mm



**69,90 €**  
zzgl. MwSt.

**V4641**

EAN 4047728**075558**

### Spannschellen-Zange

- Betätigung von stufen- und ohrlösen Spannschellen an Achsmanschetten
- Auch geeignet für Thermoplast-Achsmanschetten



**49,- €**  
zzgl. MwSt.

**V4737**

EAN 4047728**075572**

### Kraftstoffleitungs-Zange

- Dank eines flexiblen Bowdenzugs optimal für schwer erreichbare Kraftstoffkupplungen
- Gesamtlänge Bowdenzug: 590 mm
- Öffnungsweite: 30 mm



**106,90 €**  
zzgl. MwSt.



## V5671N

EAN 4047728076715

MINI GIANT

### 1/2" Schlagschrauber · mini

12<sup>5</sup> 1/2



Größenvergleich zwischen V5671N & V4800N

Ø mm	Nm	max. Nm	max. Nm	rpm	kg	l/min.	bar	m/s <sup>2</sup>
12,91 (4) 7,2	600	850	1200	10000	1.28	141.5	6.3	6.81

1/2"  
1200 Nm

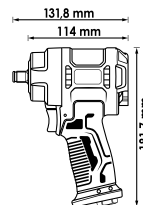

99,- €  
zzgl. MwSt.

## V4800N

EAN 4047728075633

ECO GIANT

### 1/2" Schlagschrauber

12<sup>5</sup> 1/2



Ø mm	Nm	max. Nm	max. Nm	rpm	kg	l/min.	bar	m/s <sup>2</sup>
12,91 (4) 7,2	850	1100	1720	7000	2.30	198.1	6.3	6.47

1/2"  
1720 Nm

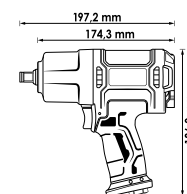

79,- €  
zzgl. MwSt.

## V6899N

EAN 4047728076944

GIGA GIANT

### 3/4" Schlagschrauber

20 3/4



Der Stärkste seiner Klasse!

Ø mm	Nm	max. Nm	max. Nm	rpm	kg	l/min.	bar	m/s <sup>2</sup>
16,41 (4) 7,2	1400	2000	2300	5500	3.60	254.8	6.3	5.75

3/4"  
2300 Nm

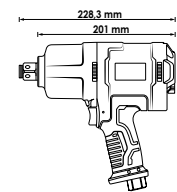

149,- €  
zzgl. MwSt.

## V6907

EAN 4047728075497

### Mini-Fettpresse

- Einfaches Wechseln der Fetttube durch Schraubgewinde
- Fördermenge: 0,45 ml/ Hub
- Schmiernippel in 30° und 90° Ausführung
- M15 x 1,5 Innengewinde
- Fetttube nicht im Lieferumfang enthalten



9,90 €  
zzgl. MwSt.

## V6907-1

EAN 4047728075503

### Hochleistungsfett

- Austauschube für V6907
- Bietet Korrosionsschutz durch gute Haftigenschaften auf metallischen Oberflächen
- 100 ml Füllmenge
- M15 x 1,5 Außengewinde



4,90 €  
zzgl. MwSt.

**V7524**

EAN 4047728081320

**Rauchgas-Leckagetester**

Zur Leckage-Suche in geschlossenen Systemen

- Durch Applikation von Rauchgas werden Undichtigkeiten schnell visualisiert
- Betrieb über das 12 V Bordnetz
- Druckbeaufschlagung mittels „Luft“-Modus und integriertem Manometer ohne weitere Hilfsmittel möglich
- Rauchgaserzeugung mit geeignetem Hilfsmittel (Pflanzliches Glycerin oder Baby-Pflegeöl)
- Universelle Anwendungsmöglichkeiten durch verschiedene Adapter
- Eingebauter Luftkompressor
- Automatische Sicherheitsabschaltung bei drohender Überhitzung
- Stufenlos einstellbarer Luftdurchfluss

**Vielfältige Anwendungsmöglichkeiten, zum Beispiel:**

- Ansaug- und Ladedrucksystem
- Kurbelgehäuse
- Abgas- und Abgasrückführungssystem
- Kraftstoffsystem
- Adblue- und Additivsystem
- Reifen
- Klimaanlage
- EVAP-Kraftstoffsystem (US-Fahrzeuge)
- Karosserie und Verglasung (Windgeräusche, Feuchtigkeitseintritt etc.)



VIGOR No.	Bezeichnung	EAN 4047728+	€
<b>V7524-1</b>	Netzkabel	<b>081474</b>	<b>19,90</b>
<b>V7524-2</b>	Rauchschlauch	<b>081481</b>	<b>19,90</b>
<b>V7524-3</b>	Konischer Adapter	<b>081504</b>	<b>19,90</b>
<b>V7524-4</b>	Ventilausdreher	<b>081528</b>	<b>9,90</b>
<b>V7524-5</b>	Luftbalg-Adapter	<b>081535</b>	<b>49,90</b>
<b>V7524-6</b>	Hartgummi-Stopfen	<b>081542</b>	<b>29,90</b>
<b>V7524-7</b>	Stopfen für kleine Leitungen	<b>081559</b>	<b>9,90</b>
<b>V7524-8</b>	Abdeckkappen, rot	<b>081566</b>	<b>19,90</b>
<b>V7524-9</b>	EVAP Anschlussadapter	<b>081573</b>	<b>19,90</b>



25 **449,- €** zzgl. MwSt.

**V7524-10**

EAN 4047728084321

**Diagnoseliquid**

- Gebrauchsfertiges Diagnoseliquid für die Erzeugung von dichtem, weißem und geruchlosem Dampf im Vigor V7524 Rauchgas-Leckagetester
- Das Liquid ist ungiftig und biologisch abbaubar
- Die Menge von 250 ml ist ausreichend für zahlreiche Anwendungen



**Neu**

**Die perfekte Lösung bei jeder Diagnose – 250 ml Diagnoseliquid!**

**14,90 €** zzgl. MwSt.





**V4385N**

EAN 4047728072601

**Öl Einfüllgerät mit Adapter Satz**

- Befüllen von Getrieben und Differentialen mit Öl
- Inklusive Ölwanne und 16 Adaptern für Fahrzeuge mit extrem beengten Bauräumen

 18 **299,- €** zzgl. MwSt.

**V7385**

EAN 4047728077194

**MERCEDES-BENZ 9G-Tronic Getriebe Werkzeug Satz**

- Beinhaltet alle notwendigen Werkzeuge für den Ölwechsel des 9 Gang Tronic Automatikgetriebes
- Zum Ablassen und Befüllen des Getriebeöls
- Für Getriebe mit der Kennung 725 (725589029000, 725589009000)
- Ablassschlüssel zum Einstellen des Steigrohres

**Inhalt:**

- 1 x Ölfilter-Adapter
- 1 x Multifunktions-Ölablassschlüssel
- 1 x Ölablassschrauben-Schlüssel

 4 **29,90 €** zzgl. MwSt.

**V4941N**

EAN 4047728077293

**Injektorschacht-Reinigungs Satz**

- Beseitigung von Rußrückständen, Partikeln an HDI-, Diesel-Direkteinspritzung und Common-Rail Motoren mit Bosch- und Delphi-Injektoren
- Inklusive Verschlussstopfen gegen Brennumraum-Verunreinigungen
- Zentrierkronen zur genauen Führung



**» Jetzt mit noch größerer Modellabdeckung!**

 27 **199,- €** zzgl. MwSt.

V6740

EAN 4047728077774

### Zündspulenabzieher VAG

- Sicheres und beschädigungsfreies Entfernen von Zündspulen mit Leistungsendstufe gemäß Herstellervorgabe, z.B. an 1,0 I / 1,0 I TSI / TFSI / TGI / GTI / CNG · 1,2 I TSI · 1,4 I-25/30/35/40/45 TSI / TFSI / TGI / CNG / GTE / Mild Hybrid / e-Hybrid · 1,6 I / 1,6 I SRE / MPI · 2,0 I GTI
- Motoren u.a. verbaut in folgenden Modellen:
  - AUDI A1, A3, A4, A5, Q2, Q3
  - SEAT Alhambra, Arona, Ateca, Cupra Formentor, Ibiza, Leon, Mii, Tarraco, Toledo
  - ŠKODA Citigo, Fabia, Kamiq, Karoq, Kodiaq, Octavia, Rapid, Scala, Superb, Yeti
  - VW Arteon, Beetle, Caddy, Golf 6-8, Jetta 4-7, CC, Passat B8, Polo 5-6, Scirocco, Sharan, T7, Taigo, Tiguan, Touran, T-Cross, T-Roc, Up
- Demontage von beiden Zündspulenversionen möglich:
  - 04C.905.110.J bis 2017
  - 04E.905.110.K ab 2017



29,90 €  
zzgl. MwSt.

V1963/28

EAN 4047728081467

### Kühlsystem-Diagnose Satz

Neue Adapter Serie mit ca. 20% Platzersparnis pro Adapter!

- VIGOR Kühlsystem-Deckel bauen ca. 20% weniger an Höhe auf als auf dem Markt vergleichbare Produkte
- Komfortables und effizientes Arbeiten, durch das Erreichen von nahezu allen Ausgleichsbehältern
- Größte Marktdeckung
- Inklusive Adapter Nr 23 für gängige Fahrzeugmodelle wie AUDI A3 · A4 · VW Golf · Passat · Polo
- Pkw Diagnose
- Kompletter Satz für Servicearbeiten am Kühlsystem und am Heizkreislauf
- Umfangreiche Adapterauswahl für Fahrzeuge mit wassergekühlten Motoren
- 3 Funktionen: Kühler abdrücken (Kontrolle auf Undichtigkeiten) · befüllen · reinigen
- Druckverlustkontrolle über Manometer
- Befüllen erzeugt Vakuum im Kühlkreislauf (Vorteil: Blasenfreies Einsaugen der Flüssigkeit)
- Problemlose Befüllung auch größerer Motoren ohne thermische Schwachpunkte
- Füllsystem universell adaptierbar durch konischen Gummianschluss-Stutzen
- Messbereich: 0 – 2,5 bar



Neue Adapter Serie mit ca. 20% Platzersparnis pro Adapter!

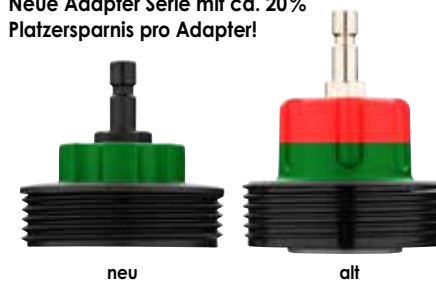

neu

alt

» Größte Modellabdeckung auf dem Markt! Kompatibel mit Hybridfahrzeugen!

28

299,- €  
zzgl. MwSt.





**V7471/17**

EAN 4047728077187

## Bremsenentlüfter Komplett Satz

Zur Entlüftung von Bremsleitungssystemen und Wechsel der Bremsflüssigkeiten

- Komfortable Anwendung dank ergonomischer Spezialratsche
- Ebenfalls zum Entlüften von Kupplungssystemen
- Einfaches Öffnen und Schließen des Bremsnippels dank spezieller Gelenk-Ratsche
- Garantiert schnellen Zugang zum Bremsnippel auch bei montiertem Rad
- Gute Kraftübertragung durch anwendungsoptimierten Handgriff
- Winkel-Kupplung in 90° Ausführung mit Rückstoßventil und Verdrehenschutz
- Rückstoßventil verhindert Eindringen von Luft in das System
- Steckschlüssel: SW 7 – 12 mm, in kurzer und langer Ausführung, im Lieferumfang enthalten



**Unbedingt anschauen!**

17

**179,- €**  
zzgl. MwSt.
**V7401**

EAN 4047728074018

## Bremsscheiben-Dickenmesser · digital

Messen der Mindeststärke von Bremsscheiben

- Durchführung der Messung ohne Rad-Demontage
- Digitale Anzeige, LCD Display
- Edelstahlausführung
- Hinweis: Mindestverschleißgrenzen der Bremsscheiben im Fahrzeughersteller-Handbuch beachten
- Inklusive 3 Volt Batterie CR2032
- Messbereich von 0 – 80 mm
- Auto-Abschaltfunktion

**85,- €**  
zzgl. MwSt.
**V7120**

EAN 4047728077200

## Bremsleitungs-Haltewerkzeug

- Beschädigungsfreies Halten von Ø 4,75 mm Bremsleitungen durch optimierte Klemmung
- Die Bremsleitung kann im eingebauten Zustand nachgebogen werden, um eine exakte Form des Originals nachzubilden
- Geeignet für Stahl, Kupfer-Nickel sowie kunststoffummantelte Bremsleitungen



4

**45,- €**  
zzgl. MwSt.
**V6917**

EAN 4047728069175

## Bremsleitungs-Ratschen Rohrschneider Ø 4,75 mm

- Platzsparend, mit Ratschen-Mechanismus
- Ratschen-Mechanismus im Kopf des Werkzeuges minimiert Platzbedarf – direkt am Fahrzeug verwendbar
- Kein Nachstellen des Schneidrades durch Selbstjustierung
- Schnelleres Schneidergebnis als bei konventionellen Leitungsschneidern
- Einstellen der selbstjustierenden Schneidkraft möglich
- Ersatzklingen V6917-REP

**34,90 €**  
zzgl. MwSt.
**V4416**

EAN 4047728044165

## Bördelgerät für Ø 4,75 mm Bremsleitungen

- Ausschließlich für DIN Bördelungen
- Genaue Positionierung der Bremsleitung im Gerät erfolgt mittels Abstandsadapter
- Einsatz an Brems- bzw. Hydraulikleitungen direkt am Fahrzeug
- Für dünnwandige Stahl-, Aluminium- und Kupferleitungen (Metrisch / Zoll)
- Keine Beschädigung beschichteter Leitungen
- Für DIN F-Bördel 180°

**49,90 €**  
zzgl. MwSt.



V1711N

EAN 4047728060738

### Bremskolben-Rückstellwerkzeug Satz · pneumatisch

- Drehen und Drücken von Bremskolben an fast allen Pkw
- Effizientes Arbeiten an Bremsanlagen
- Für rechts- sowie linksdrehende Bremskolben
- Zusätzlich zur pneumatischen Unterstützung ist kontrolliertes Zurückdrehen per Hand möglich



23



149,- €

zzgl. MwSt.

V7158

EAN 4047728071581

### Bremssattel-Verschraubungs Satz

- Bremssattel-Verschraubungen an z.B. VW · AUDI · PORSCHE · MERCEDES-BENZ · BMW · FORD · MAZDA und Volvo
- Inklusive aller üblichen Profilgrößen zur Demontage / Montage des Bremssattels
- Sonderprofile zum Lösen der Verschraubungen von gefeilten Bremssätteln
- Ideal für Schwimm- und Festbremssattel



12



69,- €

zzgl. MwSt.

V7259

EAN 4047728072595

### Bremsleitungs-Biegewerkzeug

Biegevorrichtung zum einfachen Duplizieren von formtreuen Bremsleitungen

- Für Stahl, Kupfer-Nickel sowie kunststoffummantelte Bremsleitungen
- Fünf verschiedene Biegeradien: 25 · 35 · 50 · 65 · 80 mm



29,90 €

zzgl. MwSt.

**V6312/10**

 EAN 4047728**077804**

## 1/2" Schlagschrauber Steckschlüsseleinsatz Satz

- Beschädigungsfreie Betätigung von Radschrauben durch mitbrechenden Kunststoffschutz
- Umfangreicher Satz mit allen benötigten Steckschlüsseleinsätzen
- Für Maschinenbetätigung
- SW 15 · 17 · 18,5 · 19 · 19,5 · 21 · 22 · 22,2 mm

**12<sup>5</sup>** 1/2 

FORD



KIA



MERCEDES-BENZ

**10**

**95,- €**
zzgl. MwSt.

15 mm



17 mm



19 mm



21 mm



22 mm



17 mm

MERCEDES-BENZ



18.5 mm



19.5 mm

FORD



21 mm

KIA / HYUNDAI



7/8"

TESLA

**V6309**

 EAN 4047728**075534**

## Schlagschrauber Steckschlüssel Satz FORD

- Betätigung von beschädigten 19 mm FORD Radmuttern
- Länge: 80 mm
- Für z.B.:
  - FORD B-Max · C-Max · Fiesta · Focus · Mondeo · Transit

**12<sup>5</sup>** 1/2 

**Für Radmuttern 21 mm**

**Für Radmuttern 19 mm**

**Für Radmuttern 19 mm**
**20.5MM**
**21.5MM**
**VIGOR**
**VIGOR**
**VIGOR**
**VIGOR**
**12<sup>5</sup>** 1/2 

## Schlagschrauber Steckschlüssel Satz

- Betätigung von beschädigten 21 mm Radmuttern
- 20,5 mm Schlagschrauber Steckschlüsseleinsatz für Radmuttern mit fehlender Chromkappe
- 21,5 mm Schlagschrauber Steckschlüsseleinsatz für Radmuttern mit verformter Chromkappe

**Neu**
**2**

**17,90 €**
zzgl. MwSt.
**2**

**19,90 €**
zzgl. MwSt.

V5933/3

EAN 4047728079624

**1/2" Schlagschrauber  
Steckschlüsseinsatz Satz · extra lang**

- Beschädigungsfreie Befätigung von Radschrauben durch mitdrehenden Kunststoffschutz
- Extra lange Ausführung
- Für Maschinenbetätigung



12<sup>5</sup> 1/2"



VIGOR No.		Länge mm	SW mm	EAN 4047728+	€
V5930	12 <sup>5</sup> 1/2"	150	17	059305	29,90
V5931	12 <sup>5</sup> 1/2"	150	19	060318	29,90
V5932	12 <sup>5</sup> 1/2"	150	21	079617	29,90

3 69,- € zzgl. MwSt.

V7001

EAN 4047728075060

**Universal Felgenschloss Demontage Satz**

- Ermöglicht das Lösen von nahezu allen Felgenschlössern dank formbarer Felgenschlüssel
- Unter anderem geeignet für Felgenschlösser mit Kleeblatt-Profilen
- Formbare Felgenschlüssel passen sich durch Hammerschlag an das Profil an
- Felgenschlüssel beidseitig verwendbar
- Nach Verformung eines Felgenschlüssels können alle vier Felgenschlösser eines Fahrzeugs gelöst werden
- Mehrfachverformung einer Schlüsselseite nicht möglich



**Unbedingt anschauen!**



- Inhalt:**
- 8 Felgenschlüssel
  - 2 Adapter
  - Steckschlüsseinsatz 1/2" - SW 24 mm
  - Schlagkörper
  - Zentrierdorn
  - Handschutz-Polster

13 169,- € zzgl. MwSt.

**1/2" DREHMOMENTSCHLÜSSEL**

- Drehmoment-Auslösung: Haptisch und akustisch
- ± 4% Auslöse-Genauigkeit vom Skalenwert (in Betätigungsrichtung)
- Mit Seriennummer und Zertifikat
- DIN EN ISO 6789-2:2017, DIN 3120, ISO 1174-1A

12<sup>5</sup> 1/2"   
72 15°



±4%

VIGOR No.	Nm		Länge mm	Toleranz %	EAN 4047728+	€
V3898	20 - 120	12 <sup>5</sup> 1/2"	445	4	038980	125,-
V3441	40 - 200	12 <sup>5</sup> 1/2"	540	4	034418	125,-
V3899	60 - 320	12 <sup>5</sup> 1/2"	610	4	038997	145,-

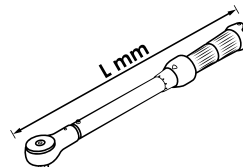



# NITRIL-HANDSCHUHE

Schützen die Hände vor Öl, Fett, Chemikalien und Dreck

- Oberflächenstruktur bietet gute Haftung, auch bei öligen Arbeitsbedingungen
- Sicherheitsfarbe orange für bessere Erkennbarkeit in dunklen Arbeitsräumen
- Komfortabler, reißfester Handschuh mit gutem Fingerspitzengefühl
- Touchscreen-kompatibel
- Material: Nitril
- Latex- und pulverfrei

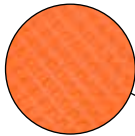

VIGOR No.		Größe	EAN 4047728+	€
<b>V6436-M</b>	100 Stk./Karton	M	<b>080118</b>	<b>32,-</b>
<b>V6436-L</b>	100 Stk./Karton	L	<b>077712</b>	<b>32,-</b>
<b>V6436-XL</b>	90 Stk./Karton	XL	<b>077729</b>	<b>32,-</b>
<b>V6436-XXL</b>	90 Stk./Karton	XXL	<b>077736</b>	<b>32,-</b>

**V3551N**

EAN 4047728**075084**

## Kunststoff-Reparatur Satz

- Reparatur und Verstärkung von Kunststoffteilen
- Umfangreich und praktisch für Haushalt, Werkstatt oder Handwerk
- Kunststoffteile wie Behälter, Bauteile jeglicher Art oder Verkleidungen können sofort repariert werden
- 3-in-1 Funktion mit auswechselbaren Aufsätzen
- Leistung: 50 Watt
- Maximale Nutzungsdauer: 35 Minuten
- Ladezeit: 3,5 Stunden

**Inhalt:**

- 1 Grundgerät
- 1 Gerätereständer
- 1 Ladekabel
- 50 Reparaturklammern Typ W / Ø 0,6 mm
- 50 Reparaturklammern Typ W / Ø 0,8 mm
- Schweißstäbe: 5 x PE, 5 x PS, 5 x ABS, 10 x PP
- 2 Verstärkungsgitter
- 3 Adapter



133

**149,- €**  
zzgl. MwSt.

**V4891-1.0**

EAN 4047728**080217**

## Induktionsheizgerät · 1.0 kW

- Kompaktes Induktionsheizgerät zum flammenlosen Erhitzen von Bauteilen und Werkstücken
- Risikominimierung im Vergleich zu Acetylen Sauerstoff-Brennern
- LED am Spulenkopf zeigt Betrieb an
- Kompaktes Gerät im Verhältnis zur Ausgangsleistung von 1.0 kW
- Exakt platzierte Erwärmung innerhalb weniger Sekunden aufgrund modernster Mikroprozessor-Technologie
- Stromversorgung 230 V

**Inhalt:**

- V4891-1 (Starre Spule)
- V4891-2 (Flexible Spule)
- V4891-3 (Starre Spule)
- V4891-4 (Flache Spule)



V4891-1

V4891-2

V4891-3

V4891-4

5

**499,- €**  
zzgl. MwSt.

**1.0**  
kw

V4891

EAN 4047728048910

1.5  
kw

**Induktionsheizgerät · 1.5 kW**

- Moderne und effiziente Erhitzung – verhindert Beschädigung umliegender Bauteile
- Gezielte Erwärmung innerhalb weniger Sekunden
- Vermeidung von Überhitzung bei gleichzeitig hohem Wirkungsgrad durch zwei Lüfter
- Anschlusskabel: 3 m
- Spulenschlauchlänge: 700 mm
- Gesteuerte Lüfterkühlung
- Starre Spulen: Erwärmung von Rohren, Bolzen, Profilen verschiedener Durchmesser
- Flexible Spule: Zum Lösen von schwer zugänglichen Teilen durch den Einsatz von speziellem Wickeldraht
- Flachspule: Zur Erwärmung von Karosserie und Blech, vereinfacht das Abziehen von Aufklebern, Dichtstoffen etc.
- Gewicht: 4.5 kg



V4891-1

V4891-2

V4891-3

V4891-4

**Inhalt:**

- V4891-1 (Starre Spule)
- V4891-2 (Flexible Spule)
- V4891-3 (Starre Spule)
- V4891-4 (Flache Spule)

5



799,- €  
zzgl. MwSt.

V4891-3.5

EAN 4047728072779

3.5  
kw

**Induktionsheizgerät · 3.5 kW**

- Moderne und effiziente Erhitzung – verhindert Beschädigung umliegender Bauteile
- Gezielte Erwärmung innerhalb weniger Sekunden
- Kühlfüssigkeit und Fokusspule im Lieferumfang enthalten
- Wasserkühlung bis zum Spulenkopf
- Vermeidung von Überhitzung dank verbautem Ventilator
- Umfangreiches Zubehör für verschiedene Anwendungsbereiche
- Höchstmögliche Leistung in kompakter Bauform
- Ausgabeleistung exakt auf den Anwendungsbereich von 10 – 100 % einstellbar
- Betriebshinweis durch LED-Anzeige am Griff



2



2.699,- €  
zzgl. MwSt.

V4891-10.0

EAN 4047728077958

10.0  
kw

**Induktionsheizgerät · 10.0 kW**

- Ultrastarke 10,0 kW Variante zum Erhitzen von massiven Bauteilen
- Mobiles Gerät mit Fahrwerk und integrierter Wasserkühlung
- Leiser Betrieb
- Effiziente Methode der Erhitzung, ohne Beschädigung umliegender Bauteile
- Risikominimierung im Vergleich zu Acetylen Sauerstoff-Brennern
- 10 Liter wassergekühlt
- Kompaktes Gerät im Verhältnis zur Ausgangsleistung von 10.0 kW
- Ausgabeleistung exakt auf den Anwendungsbereich einstellbar
- Stufenlose Leistungsregelung von 10 bis 100 Prozent
- Auslieferungszustand inklusive Kühlfüssigkeit
- LED am Spulenkopf zeigt Betrieb an
- Exakt platzierte Erwärmung innerhalb weniger Sekunden aufgrund modernster Mikroprozessor-Technologie
- Stromversorgung 400 V – 32A



**Starkstrom-  
Anschluss benötigt!**



2



6.999,- €  
zzgl. MwSt.





**Neu**

# Jetzt auch mit Ø 3,9 mm Sonde!



## VIDEO ENDOSKOP

Analyse und Dokumentation von Schadensbildern an schwer zugänglichen Stellen!

- Sonde: Ø 3,9 mm oder Ø 4,9 mm
- Sondenlänge: 1000 mm
- Kamera-Auflösung: 1280 x 720 (entspricht HD-Qualität)
- Kamera Blickwinkel: 80°
- 6 dimmbare LEDs
- Tiefenschärfe: 20 – 80 mm
- 5" Display, schwenkbar
- Bildschirmauflösung: 1280 x 720 Pixel
- 6 Ah, 3,7 V Li-Ionen Akku
- Netzteil 2 A / 5 V, USB-Ladekabel und 32 GB TF-Speicherkarte im Lieferumfang enthalten

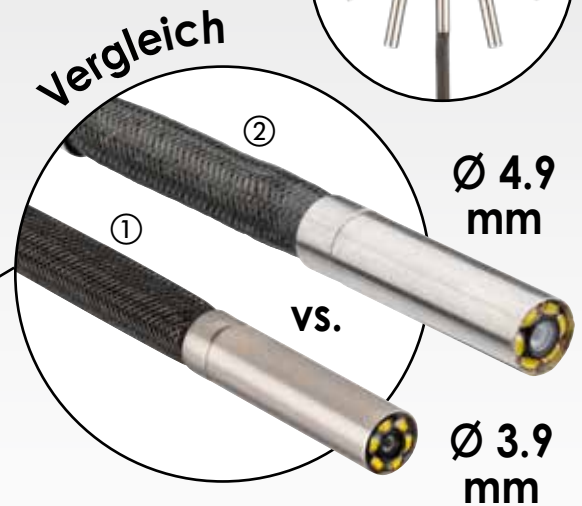

	VIGOR No.	Bezeichnung	Ø mm	EAN 4047728+	€
①	<b>V7501-39</b>	Videoendoskop mit Sonde	3.9	<b>082037</b>	<b>699,-</b>
②	<b>V7501/2</b>	Videoendoskop mit Sonde	4.9	<b>080255</b>	<b>599,-</b>



Dein VIGOR-Fachhändler:

VIGOR GmbH · Am Langen Siepen 13-15 · 42857 Remscheid · GERMANY  
www.vigor-equipment.com · info@vigor-equipment.com

EINFACH VIGOR.

Unverbindlich empfohlene Aktionspreise (UVPs) ohne MwSt.; während des Aktionszeitraums ersetzen diese alle anderen UVPs



4 000896 260195





**V5916**

EAN 4047728059817

## Kugelgelenk-Ausdrücker

- Hydraulisches Ausdrücken der Kugelgelenkzapfen an Spurstangen sowie Stabilisatoren mit maximaler Druckkraft von 4,5 Tonnen



4.5t

2

925,- €  
zzgl. MwSt.



**V5916-1**

EAN 4047728072953

## Presswerkzeug mit Bolzen

- Erweiterung für Kugelgelenk-Ausdrücker V5916
- Ausdrücken von Kugelgelenken und Spurstangen-Enden mit Bolzen statt Mutternverschraubungen an der Kegelachse
- Presswerkzeug kann individuell der Einbausituation angepasst und verstellt werden



197,- €  
zzgl. MwSt.

**V5916-2**

EAN 4047728073554

## Druckfuß-Erweiterung

- Erweiterung für Kugelgelenk-Ausdrücker V5916
- Für Kugelgelenkstifte mit Länge über 72 mm
- Anwendung an z.B. SUV und Nkw von CHEVROLET oder GMC
- Satz bestehend aus Presswerkzeug und Pressstück
- Auch in beengten Bauräumen einsetzbar



2

135,- €  
zzgl. MwSt.

**V5916-XL**

EAN 4047728066471

## Kugelgelenk-Ausdrücker

- Hydraulisches Ausdrücken der Kugelgelenkzapfen an Spurstangen sowie Stabilisatoren, oder aber Lenk- und Bremshebel bei Lkw und Bussen, mit maximaler Druckkraft von 8,8 Tonnen



8.8t

113 mm



81 mm



3

1.350,- €  
zzgl. MwSt.

**V8327**

EAN 4047728083270

## Achswellen Demontage Satz · getriebeseitig

- Leistungsstarkes, effizientes Demontagewerkzeug für äußeres Gleichlaufgelenk
- Verhindert Ziehen, Hämmern und Beschädigung des Gelenklagers
- Enthält 5-kg-Gleithammer und starke Achsstütze mit Kettenspanner
- Ermöglicht Demontage direkt am Fahrzeug
- Sichert das Gelenk im Abzieher, um Unfälle und Schmutz zu verhindern
- Schlaghammer V2922 M18 x 2,5



5



**799,- €**  
zzgl. MwSt.

**V8327-1**

EAN 4047728083287

## Achswellen Abzieher Außengelenk

- Erweiterung zur Demontage des Gleichlaufgelenks
- Zusätzlicher Schlaghammer V2922 wird benötigt
- Aufnahme M18 x 2,5

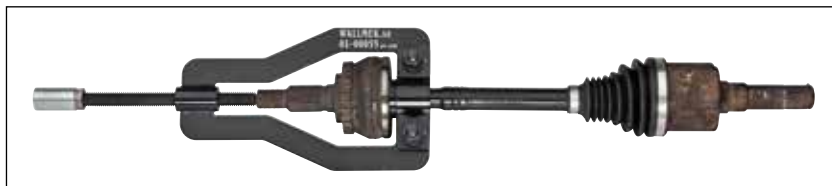

**379,- €**  
zzgl. MwSt.

**V8327-2**

EAN 4047728083294

## Abstützung

- Abstützvorrichtung zum Arretieren der Achswelle im Getriebe
- Verhindert das gesamtheitliche Entfernen der Achswelle, während das Außengelenk demontiert wird



4



**379,- €**  
zzgl. MwSt.

V7862

EAN 4047728078627

## Achswellen Demontage Satz

- Demontage der inneren Achswelle von der Getriebe-Einheit
- Durch das vollumfängliche Greifen der Achswelle werden Beschädigungen durch Hämmern oder Ziehen vermieden
- Variable Einstellungen des Achswellen-Halters ermöglichen optimalen Zugriff auf die Welle
- Je nach Einbausituation kann der Halter in zwei Teile zerlegt und um die Achswelle gespannt werden
- Universell einstellbarer Halter ermöglicht Einsatz an Kleinwagen bis hin zu Nutzfahrzeugen
- Verwendung mit 5 kg Schlaghammer V2922

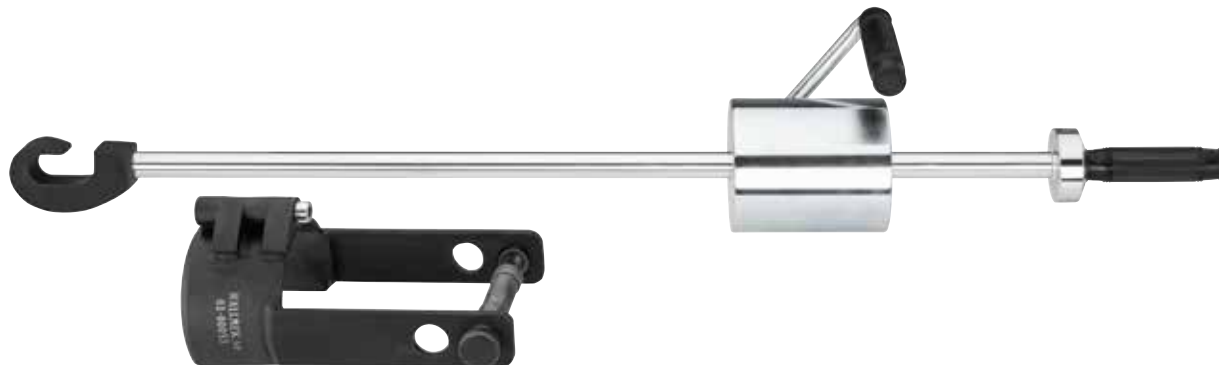

3



699,- €  
zzgl. MwSt.

V7980

EAN 4047728079808

## Achswellen Demontage Erweiterungs Satz

- Verstellbarer Zugkorb zum Entfernen der Achswelle getriebeseitig
- Mithilfe des variabel einstellbaren Zugkorbs wird die Welle in eine waagerechte Position gebracht und mithilfe des Schlaghammers V2922 entfernt
- Das Hebeln oder nicht zentrierte Entfernen der Welle, kann zur Beschädigung des Getriebes führen
- Nur in Verbindung mit Schlaghammer V2922 zu verwenden



2



399,- €  
zzgl. MwSt.





V7201

## Kompakt-Radlager Demontage / Montage Satz

- Zur Demontage und Montage des Kompakt-Radlagers mit oder ohne Sicherungsring
- Verstellbarkeit gewährleistet Einsatz an allen zur Zeit auf dem Markt erhältlichen sowie an zukünftigen Kompakt-Radlager-Typen



Montage



Demontage



V4906N

## Standard Radlager Demontage / Montage Satz

- Neue effektive Methode zur Demontage von Radnaben; dabei wird die Verwendung des Radlagersatzes V4598 empfohlen. Satz funktioniert ebenfalls bei Achsschenkeln mit unebenen und begrenzten Flächen
- Wechseln des Radlagers direkt am Fahrzeug bei minimalem Arbeitsaufwand
- Montagescheiben mit Durchmesser von 62 – 83 mm und Nabenscheiben von 34 – 60 mm sind enthalten; die Lagerschale ist für Radlager bis 92 mm Durchmesser geeignet



V5549-1N

## Erweiterungs Satz für Kompakt-Radlager

- Satz beinhaltet 4 Erweiterungen:
  1. Demontagefüße für verschraubte Kompakt-Radlager (3 Bolzen)
  2. Demontagefüße für verschraubte Kompakt-Radlager (4 Bolzen)
  3. Demontagereinheit der Radnabe, ohne das vorherige Entfernen der Antriebswelle
  4. Demontagereinheit des geschraubten Radlagers, ohne das vorherige Entfernen der Antriebswelle
- Speziell zur Erweiterung und Komplettierung von Kompakt-Radlager Sätzen
- In Verbindung mit der Basiseinheit V4680, können alle auf dem Markt erhältlichen Kompakt-Radlager demontiert / montiert werden



Geschraubte Radlagereinheiten – 3 Bolzen



Geschraubte Radlagereinheiten – 4 Bolzen



Demontage der Radnabe ohne Entfernen der Antriebswelle



Demontage des Radlagers ohne Entfernen der Antriebswelle



V7722

## Presstativ Erweiterungs Satz

- Satz beinhaltet:
  - 14 t Druck-Hydraulikzylinder inklusive Druckstange M 24
  - Stützbein Satz 275 mm
  - Platte mit offener Seite inklusive Schrauben M 16 x 40 mm



V7723

## Zugstangen Erweiterungs Satz

- Universelle Erweiterung für 18 t und 22 t Hydraulikzylinder
- Spindel Satz ermöglicht das Aus- und Einpressen von noch mehr Buchsen und Lagern mit unterschiedlichen Innendurchmessern
- Satz beinhaltet:
  - Adapter: M 22 – M 10 · M 22 – M 12 · M 22 – M 14 · M 18 – M 22
  - 4 Zugstangen inklusive Kragenmuttern: M 10 x 1,5 · M 12 x 1,75 · M 14 x 2,0 · M 20 x 2,5
  - Schlagmutter M 18





V5741N

## Längslenker Hinterachse · Silentlager FORD, MAZDA, Volvo

- Wechseln der Buchse der vorderen Längsstrebe im hinteren Bereich sowie zum Wechseln der Hinterachsbuchsen
- Buchse und Pressrahmen mit nicht mehr als 22 Tonnen belasten



V7030-2

EAN 4047728077323

## Mobile Pkw-Werkbank mit Spezialwerkzeug-Sortiment

141



10.599,- €  
zzgl. MwSt.

## Zug- und Druckhülsen Satz

- Inklusive 24 Press-Stücke unterschiedlicher Größen
- Hülsen mit kurzen Größenabständen sind wendbar
- Adapter und Druckwelle ermöglichen Einsatz des Press-Bügels V2885 – praktisch beim Aus- und Einbau von Buchsen und Tragelenken ohne Löcher

» **UPDATE:**  
**Jetzt noch mehr Anwendungsbereiche!**



V5066



V2846



V6395

Inkl. Behälter zur Aufbewahrung der Pumpe.

## Pneumatik-Fußpumpe

- Ausführung mit Manometer
- Für alle Hydraulik-Zylinder
- Arbeitsdruck: 700 bar
- Schlauchlänge: 2,2 m
- Öltank: 1,3 l

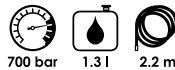

V7724

## Kugelgelenk-Ausdrücker

- Satz zum universellen Auspressen von Kugelgelenken mit 4,5 t Druckkraft
- Beinhaltet Hydraulikeinheit V5916 sowie Erweiterungen V5916-1 und V5916-2
- V5916-1: Ausdrücken von Kugelgelenken sowie Spurstangen-Enden, mit Bolzen statt Mutternverschraubungen an der Kegelachse
- V5916-2: Für Kugelgelenkstifte mit einer Länge über 72 mm



V5916

## Antriebswellen-Auspressvorrichtung Satz

- Für Pkw mit T4- und 5-Loch-Nabe durch ovale Löcher für Radschrauben
- Vermeidet Erwärmung, Beschädigung der Antriebswelle oder Schäden an anderen Teilen



V4904

**V8366**

EAN 4047728083669

## Spezialwerkzeug Erweiterung

- Spezialwerkzeug Satz als ideale Erweiterung der Fahrwerks-Sortimente V7026 sowie V7030
- Sinnvolle Erweiterungen zum Zentrieren von Kompaktradlagern bei der Montage
- Universelle Presshülsen im Außendurchmesser von 28,6 bis 44,7 mm
- Zylinderhalterung zum komfortablen Arbeiten mit dem Hydrauliksystem

**XL**

**2 K**



**Neu**



40



**1.499,- €**  
zzgl. MwSt.

**V8313**

EAN 4047728083133

## Adapterplatte Rescue

- Adapterplatte zum universellen Abstützen am Achsschenkelgehäuse während des Radlagerwechsels
- In Verbindung mit dem Radlagersatz V5128 zu verwenden

18t/22t



**Neu**



**99,- €**  
zzgl. MwSt.



V4680

EAN 4047728046800



## Kompakt Radlager Demontage- und Montage Satz

- Zur Demontage und Montage des Kompakt-Radlagers mit oder ohne Sicherungsring
- Einsatz mit Hydraulik-Zylinder, mechanischer Spindel oder Werkstattpresse
- Max. Belastung: 22 t
- Pumpe nicht im Lieferumfang enthalten
- Für z.B.:
  - VOLKSWAGEN: Polo, Lupo, Touareg, Fox, T5 vorne und hinten, Crafter
  - AUDI: A2
  - SEAT: Ibiza, Córdoba
  - ŠKODA: Fabia, Rapid, Roomster
  - FORD: Focus, C-Max, Mondeo, S-Max, Kuga, etc.



### Kompakt-Radlager



## Basis-Satz

15



1.199,- €  
zzgl. MwSt.

V5554

EAN 4047728055543

## Kompakt Radlager Erweiterungs Satz 1

- Hydraulik-Fußpumpe mit V4680 und Hydraulik-Zylinder

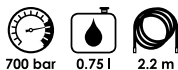

- Tropffreie Schnellkupplung
- Für alle Hydraulik-Zylinder



Basis-Satz

Hydraulik-Zylinder  
inklusive Zubehör

28



2.399,- €  
zzgl. MwSt.

V5554-2

EAN 4047728069021

## Kompakt Radlager Erweiterungs Satz 2

- Pneumatik-Fußpumpe mit V4680 und Hydraulik-Zylinder

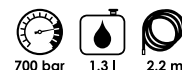

- Ausführung mit Manometer
- Tropffreie Schnellkupplung
- Für alle Hydraulik-Zylinder



V2846

Hydraulik-Zylinder  
inklusive Zubehör

Basis-Satz

28



2.599,- €  
zzgl. MwSt.

V2800-OEL

EAN 4047728081276

## Hydrauliköl Power

- Hydrauliköl Power 32 HVLP ist ein Hydrauliköl mit hohem Viskositätsindex (VI), speziell für Hydrauliksysteme in mobilen Geräten und im Außenbereich
- Erfüllt die nachfolgenden Spezifikationen und Anforderungen: DIN 51524 Part 2 HLP, HVLP, -ISO 11158HV – AFNOR NFE 48-603
- Speziell für alle Hydraulikzylinder und Pumpen geeignet
- Pumpen: V2846, V2847
- Hydraulikzylinder: V2873, V2869, V4551, V2854, V2874, V4229, V5916, V5916-XL



29,90 €  
zzgl. MwSt.

V4476N

EAN 4047728068000



## Hydraulischer Federspanner

- Universal einsetzbar für fast alle Feder- und Stoßdämpferbeine im Bereich Pkw sowie leichter Transporter

### ① Feder vorspannen



### ② Feder spannen



### ③ Abstützevorrichtung



Ein Sicherheitswerkzeug mit technischer Raffinesse!

2.1t

16

2.300,- €  
zzgl. MwSt.



Unbedingt anschauen!



Inklusive 10 Federteller



V4476N-1

EAN 4047728081597

## Federspanner Vorspanneinheit

- Schneller und effizienter Aus- und Einbau von MacPherson Federbeinen im eingebauten Zustand
- In Abhängigkeit des Federbeins, wird mithilfe der Pressbacken am unteren Federteller, oder der ersten Windung angelegt und gepresst
- Zum Trennen der Stoßdämpfer-Einheit aus dem Achsschenkel
- Das Lösen der Gelenkwelle, Spurstange oder Achslenker ist nicht notwendig
- Hydraulik-Pumpe V2846 oder V2847 wird benötigt



V4476N-2

EAN 4047728081603

## Erweiterungs Satz

- Zum Aufrüsten der Vorspann-Einheit V4476N-1 auf den vollständigen Federspanner V4476N



② + ③



V4476N-1 + V4476N-2  
= V4476N



Inklusive 4 Federteller

V4353 V4352



Inklusive Stützevorrichtung



Inklusive 6 Federteller

V4353 V4352 V4354



5

1.599,- €  
zzgl. MwSt.

7

1.499,- €  
zzgl. MwSt.